

TornaX

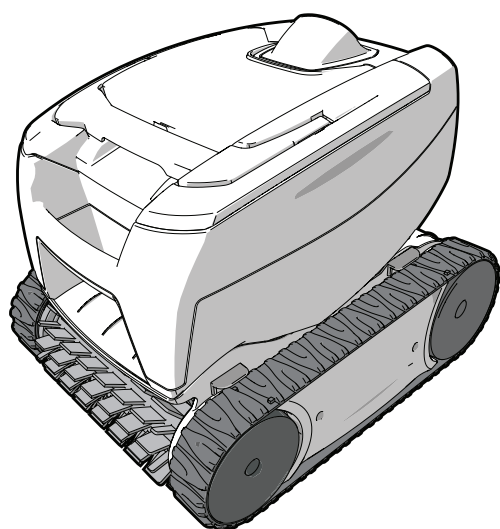

Manuale di installazione e di uso
Italiano

IT

More documents on:
www.zodiac-poolcare.com

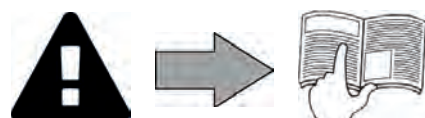



AVVERTENZE

AVVERTENZE GENERALI

- Il mancato rispetto delle avvertenze potrebbe causare danni all'attrezzatura della piscina o comportare ferite gravi, se non addirittura il decesso.
- L'apparecchio è destinato all'utilizzo esclusivo per la piscina, non deve essere utilizzato per scopi diversi da quelli per i quali è stato progettato.
- È importante che l'apparecchio sia maneggiato da personale competente e idoneo (fisicamente e mentalmente) che sia a conoscenza delle istruzioni d'uso. Qualsiasi soggetto non rispondente a questi criteri non deve avvicinarsi all'apparecchio per non esporsi ad elementi pericolosi.
- Tenere l'apparecchio fuori dalla portata dei bambini.
- L'installazione dell'apparecchio deve essere eseguita conformemente alle istruzioni del produttore e nel rispetto delle normative locali in vigore.
- L'installatore è responsabile dell'installazione dell'apparecchio e del rispetto delle normative nazionali vigenti in materia di installazione. In alcun caso il fabbricante potrà essere ritenuto responsabile in caso di mancato rispetto delle norme d'installazione locali vigenti.
- Per operazioni di manutenzione diverse da quelle semplici descritte nel presente manuale che possono essere realizzate dall'utilizzatore, è necessario rivolgersi a un tecnico specializzato.
- Un'installazione /o un utilizzo errati possono comportare danni materiali o corporali gravi (che possono causare il decesso).
- Il materiale, anche se spedito in porto franco, viaggia a rischio e pericolo del destinatario. Quest'ultimo, in caso di constatazione di danni riconducibili al trasportatore, deve apporre la dicitura "accettato con riserva" sulla distinta di trasporto (seguita da conferma entro 48 ore per lettera raccomandata al trasportatore). In caso di apparecchio contenente fluido refrigerante, se è stato ribaltato, formulare delle riserve per iscritto al trasportatore.
- In caso di malfunzionamento dell'apparecchio: non cercare di riparare l'apparecchio da soli e contattare un tecnico qualificato.
- Se il cavo di alimentazione è danneggiato, va sostituito dal produttore, il tecnico incaricato della manutenzione o un altro soggetto qualificato, per evitare pericoli.
- Fare riferimento alle condizioni di garanzia per conoscere i valori di equilibrio dell'acqua ammessi per il funzionamento dell'apparecchio.
- La disattivazione, l'eliminazione o l'aggiornamento di uno degli elementi di sicurezza dell'apparecchio annulla automaticamente la garanzia al pari dell'utilizzo di pezzi di ricambio di un terzo non autorizzato.
- Non spruzzare insetticida o altro prodotto chimico (infiammabile o non infiammabile) in direzione dell'apparecchio, potrebbe deteriorare la scocca e causare un incendio.
- Gli apparecchi Zodiac® quali pompe di calore, pompe di filtrazione, filtri sono compatibili con tutti i sistemi di trattamento dell'acqua per piscine.
- In caso di pompe di calore o deumidificatori, non toccare il ventilatore né introdurre barre o le dita attraverso la griglia quando l'apparecchio è in funzione. Gira a velocità elevata e può provocare ferite gravi, se non addirittura il decesso.

AVVERTENZE LEGATE AGLI APPARECCHI ELETTRICI

- L'alimentazione elettrica dell'apparecchio deve essere protetta da un dispositivo di protezione a corrente differenziale residua di 30 mA dedicato, conformemente alle norme vigenti nel paese di installazione.
- Prima di qualunque operazione verificare che:
 - La tensione indicata sulla targhetta segnaletica dell'apparecchio corrisponde a quella della rete elettrica,
 - La rete elettrica è adatta all'uso dell'apparecchio e dispone di una presa di terra,
 - la scheda di alimentazione (se presente) si adatti alla presa di corrente.
- In caso di funzionamento anomalo, o se l'apparecchio emana degli odori, spegnerlo immediatamente, staccare la corrente e contattare un tecnico.
- Prima di qualsiasi intervento sull'apparecchio, assicurarsi che sia scollegato e fuori servizio così come tutte le altre attrezzature che vi sono collegate e che la priorità riscaldamento (se presente) sia disattivata.
- Non scollegare e ricollegare l'apparecchio quando è in funzione.
- Non tirare il cavo di alimentazione per scollegarlo.
- Non maneggiare componenti elettrici con le mani umide.
- Pulire la morsetteria o la presa di alimentazione prima del collegamento.
- Per tutti gli elementi o sottoinsiemi che contengono una pila: non ricaricare la pila, non smontarla, non gettarla nel fuoco. Non esporla a temperature elevate o alla luce diretta del sole.
- In caso di tempo burrascoso, scollegare l'apparecchio per evitare che sia danneggiato da un fulmine.
- Non immergere l'apparecchio in acqua (eccetto i robot per la pulizia) o nel fango.

CARATTERISTICHE TECNICHE "Robot pulitori per piscina"

- Il robot deve funzionare nell'acqua della piscina che abbia una temperatura compresa tra 15°C e 35°C.
- Per evitare danni corporali o materiali dovuti al robot pulitore, non utilizzare il robot fuori dell'acqua.
- Per evitare danni corporali, è vietato fare il bagno quando il robot si trova nella piscina.
- Non utilizzare il robot se si effettua una clorazione d'urto della piscina.
- Non lasciare il robot incustodito per un periodo prolungato.

AVVISO RIGUARDANTE L'USO DEL ROBOT IN UNA PISCINA CON RIVESTIMENTO VINILICO:

- Prima di installare il nuovo robot pulitore, ispezionare attentamente il rivestimento della piscina. Se il liner è sgretolato in alcuni punti, o se si notano ghiaia, pieghe, radici o corrosione dovuta al metallo sul lato inferiore del liner, o se il supporto (fondo e pareti) è danneggiato, non installare il robot prima di aver proceduto ad effettuare le riparazioni necessarie o aver fatto sostituire il liner da personale qualificato. Il produttore non potrà in alcun caso essere ritenuto responsabile dei danni arrecati al liner.
- La superficie di alcuni rivestimenti vinilici con motivi può usurarsi rapidamente e i motivi possono scomparire a contatto di oggetti quali spazzole di pulizia, giocattoli, boe, distributori di cloro e pulitori automatici per piscina. I motivi di alcuni rivestimenti vinilici possono essere graffiati o usurati dal semplice sfregamento, come quello di una spazzola da piscina. Anche il colore di alcuni motivi può sbiadirsi durante l'uso o in caso di contatto con oggetti presenti nella piscina. I motivi sbiaditi, l'usura o il graffio dei rivestimenti vinilici esulano dalla responsabilità di Zodiac® e non sono coperti dalla garanzia limitata.

Riciclaggio



Questo simbolo indica che l'apparecchio non può essere smaltito come rifiuto ordinario. Sarà destinato alla raccolta differenziata in vista del suo riutilizzo, riciclaggio o valorizzazione. Se contiene sostanze potenzialmente dannose per l'ambiente, saranno eliminate o neutralizzate.

Informarsi presso il proprio rivenditore sulle modalità di riciclaggio.



- Prima di qualsiasi intervento sull'apparecchio, è necessario leggere il presente manuale di installazione e d'uso e il libretto "sicurezza e garanzia" consegnato con l'apparecchio, per evitare il rischio di gravi danni materiali o ustioni gravi che possono portare al decesso e l'annullamento della garanzia.
- Conservare questi documenti per consultarli in futuro per tutta la durata di vita dell'apparecchio.
- È vietato diffondere o modificare il presente documento con qualunque mezzo senza l'autorizzazione di Zodiac®.
- Zodiac® fa evolvere continuamente i suoi prodotti per migliorarne la qualità, pertanto le informazioni contenute nel presente documento possono essere modificate senza preavviso.

SOMMARIO



1 Caratteristiche

3

1.1 | Descrizione

3

1.2 | Caratteristiche tecniche e individuazione

4



2 Installazione

5

2.1 | Posizionamento

5

2.2 | Fissaggio sullo zoccolo

5



3 Uso

6

3.1 | Principio di funzionamento

6

3.2 | Preparazione della piscina

6

3.3 | Immersione del robot

6

3.4 | Collegamento dell'alimentazione elettrica

7

3.5 | Avviare il ciclo di pulizia

8

3.6 | Terminare il ciclo di pulizia

9



4 Manutenzione

10

4.1 | Pulizia del filtro

10

4.2 | Pulizia dell'elica

11

4.3 | Sostituzione della spazzola

12

4.4 | Sostituzione dei cingoli

13



5 Risoluzione dei problemi

14

5.1 | Comportamento dell'apparecchio

14

5.2 | Allarmi utente

15



Consiglio: per agevolare il contatto con il rivenditore di fiducia

Annotare i recapiti del rivenditore per ritrovarli più facilmente e compilare le informazioni sul "prodotto" sul retro del manuale, queste informazioni saranno richieste dal rivenditore.

IT



1 Caratteristiche

1.1 | Descrizione

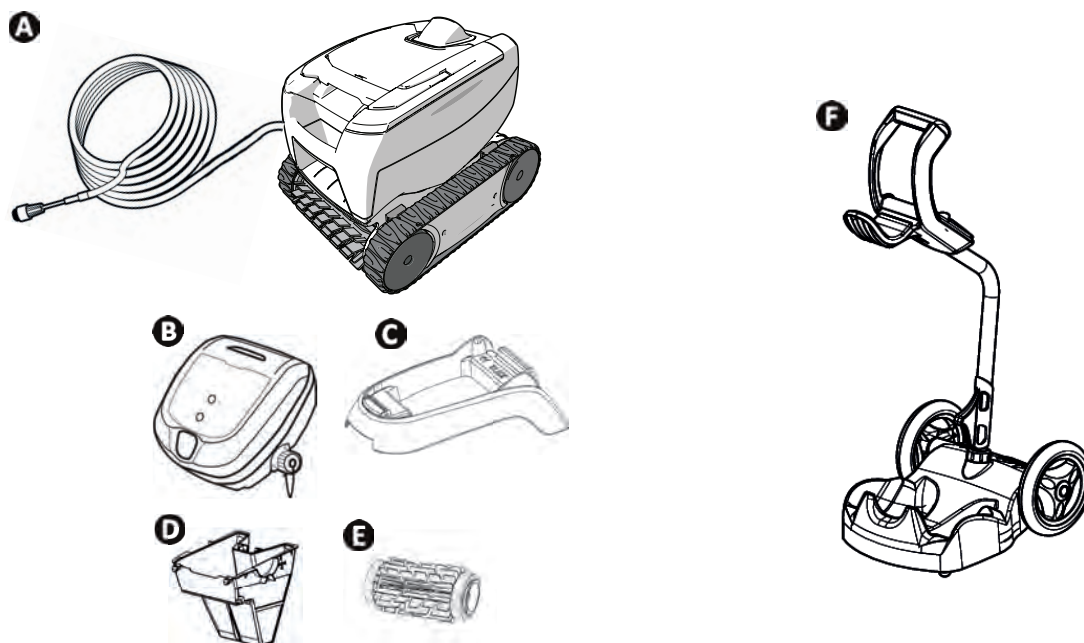

A	Robot + cavo di comando	✓
B	Quadro comandi	✓
C	Zoccolo del quadro comandi	✓
D	Filtro detriti fini 100µ	✓
	Filtro detriti larghi 200µ	+
	Filtro detriti molto fini 60µ	+
E	Spazzole lamelle classiche / Spazzole per piastrelle (a seconda del modello)	✓
	Spazzole per piastrelle	+
F	Carrello in kit	+

✓ : Fornito + : Disponibile in opzione

Simbolo	Denominazione	
	Avvio/ Arresto dell'apparecchio:	✓
	Pulizia "Solo fondo" (2 ore)	A seconda del modello
	Pulizia "Fondo, pareti" (2,30 ore)	A seconda del modello
	Indicatore di "controllo"	✓

✓ : Disponibile

1.2 I Caratteristiche tecniche e individuazione

1.2.1 Caratteristiche tecniche

Tensione alimentazione quadro comandi	100-240 VAC, 50/60 Hz
Tensione di alimentazione robot	30 VDC
Potenza assorbita massima	100 W
Lunghezza del cavo	14 m o 16,5 m (a seconda del modello)
Dimensioni del robot (L x P x h)	37 x 29 x 30 cm
Dimensioni imballo (L x P x h)	56 x 37 x 38 cm
Peso del robot	5,5 kg
Peso imballato	10,1 kg
Larghezza pulita teorica	17 cm

1.2.2 Individuazione

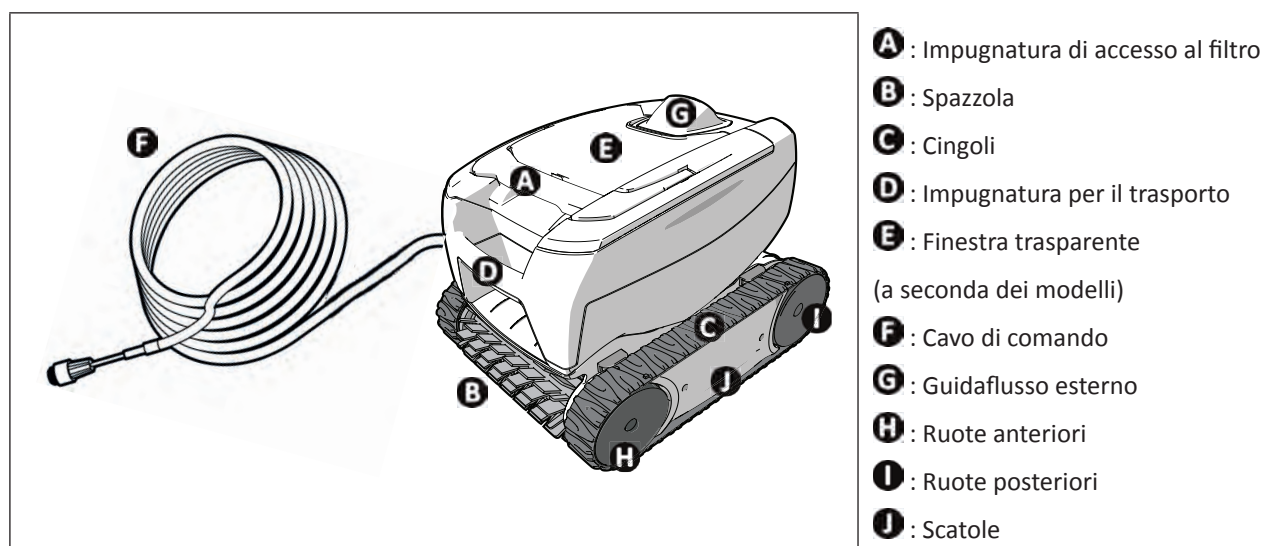

1.2.3 Conformità del prodotto

Questo apparecchio è stato ideato e fabbricato secondo le seguenti norme:

Direttiva bassa tensione: 2006/95/EC

Direttiva sulla compatibilità elettromagnetica: 2004/108/EC

EN 55014-1: 2000 +A1:2001 +A2:2002 ; EN 55014-2: 1997 +A1:2002

EN 60335-1: 2002 + A1:2004 + A2:2006 +A11:2004 + A12:2006 ; EN 60335-2-41: 2003 + A1:2004

Alle quali è conforme. Il prodotto è stato testato in condizioni d'uso normali.

NORME DI SICUREZZA:

I robot sono classificati da Intertek (ETL) come conformi ai requisiti pertinenti dell'IEC 60335-2-41.





2 Installazione

2.1 | Posizionamento

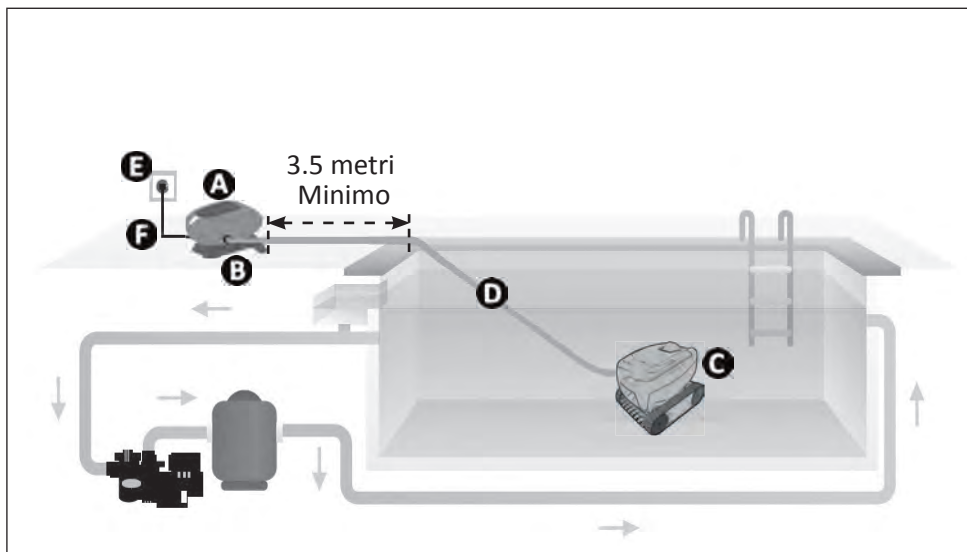

- A** : Quadro comandi
- B** : Zoccolo
- C** : Robot
- D** : Cavo di comando
- E** : Presa di corrente
- F** : Cavo di alimentazione

2.2 | Fissaggio sullo zoccolo

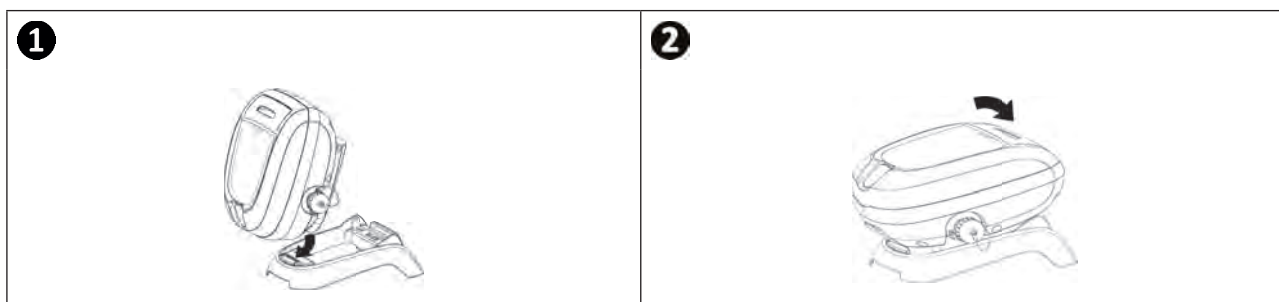



3 Uso

3.1 I Principio di funzionamento

Il robot è indipendente dal sistema di filtrazione e può funzionare in maniera autonoma. Basta collegarlo alla presa di corrente.

Si sposta in maniera ottimale per pulire le zone della piscina per le quali è stato progettato (a seconda del modello: fondo solo, fondo e pareti). I detriti sono aspirati e rimangono nel filtro del robot.

Il quadro comandi permette di comandare a distanza il robot e di dare indicazioni di prima diagnosi.

3.2 I Preparazione della piscina



- Questo prodotto è progettato per essere utilizzato in piscine permanenti. Non utilizzare in piscine smontabili. Una piscina permanente è costruita nel suolo, e non può essere facilmente smontata e riposta.

- L'apparecchio deve funzionare nell'acqua della piscina che abbia la seguente qualità:

Temperatura dell'acqua	Tra 15°C e 35°C
pH	Tra 6.8 e 7.6
Cloro	< 3 mg/litro

- Quando la piscina è sporca, soprattutto al momento della messa in servizio, eliminare i detriti molto grandi con un guadino per ottimizzare le prestazioni del robot.
- Togliete termometri, giocattoli e altri oggetti che potrebbero danneggiare l'apparecchio.

3.3 Immersione del robot

- Srotolare in acqua la lunghezza di cavo massima.
- Immergere il robot in acqua verticalmente (vedere immagine 1).
- Muoverlo leggermente in tutte le direzioni per far fuoriuscire l'aria contenuta nel robot (vedere immagine 2).
- È indispensabile che l'apparecchio scenda da solo e si posi sul fondo della vasca (vedere immagine 3).

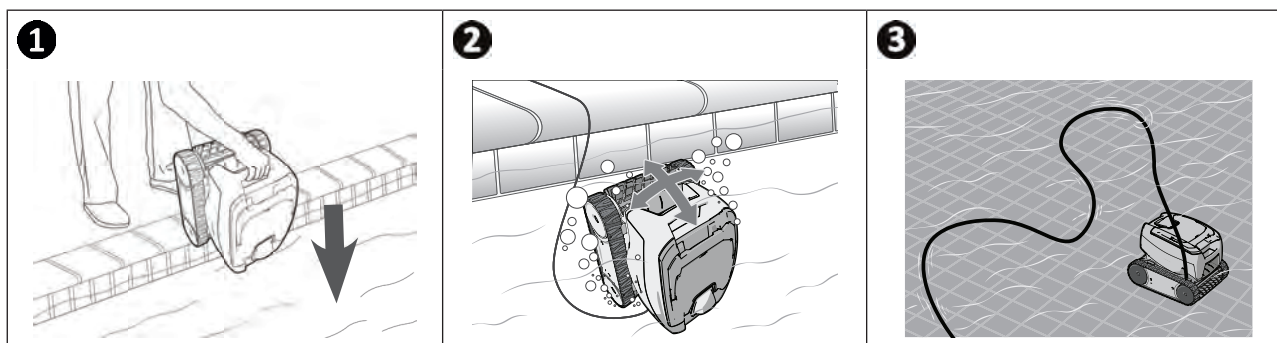

3.4 I Collegamento dell'alimentazione elettrica



- È vietato utilizzare una prolunga per il collegamento al quadro comandi.
- Controllare che la presa di corrente sia facilmente e costantemente accessibile e al riparo da pioggia o schizzi.
- Il quadro comandi è impermeabile agli schizzi ma non all'immersione. Non va installato in un luogo umido o sottoposto alle intemperie; deve distare dal bordo della vasca almeno 3,5 metri e non essere esposto direttamente al sole.
- Posizionare il quadro comandi vicino alla presa di corrente.

- Svitare il tappo di protezione (vedere immagine 1).
- Collegare il cavo di comando al quadro comandi e bloccare la presa avvitando in senso orario solo l'anello (rischio di danneggiare il cavo di comando) (vedere immagine 2, 3).
- Accertarsi che il connettore sia infilato correttamente così che non entri acqua (vedere immagine 4).
- Collegare il cavo di alimentazione (vedere immagine 5). Collegare tassativamente il quadro comandi a una presa di corrente protetta da un dispositivo di protezione a corrente differenziale residua di massimo 30 mA (**in caso di dubbio, contattare un tecnico qualificato**).

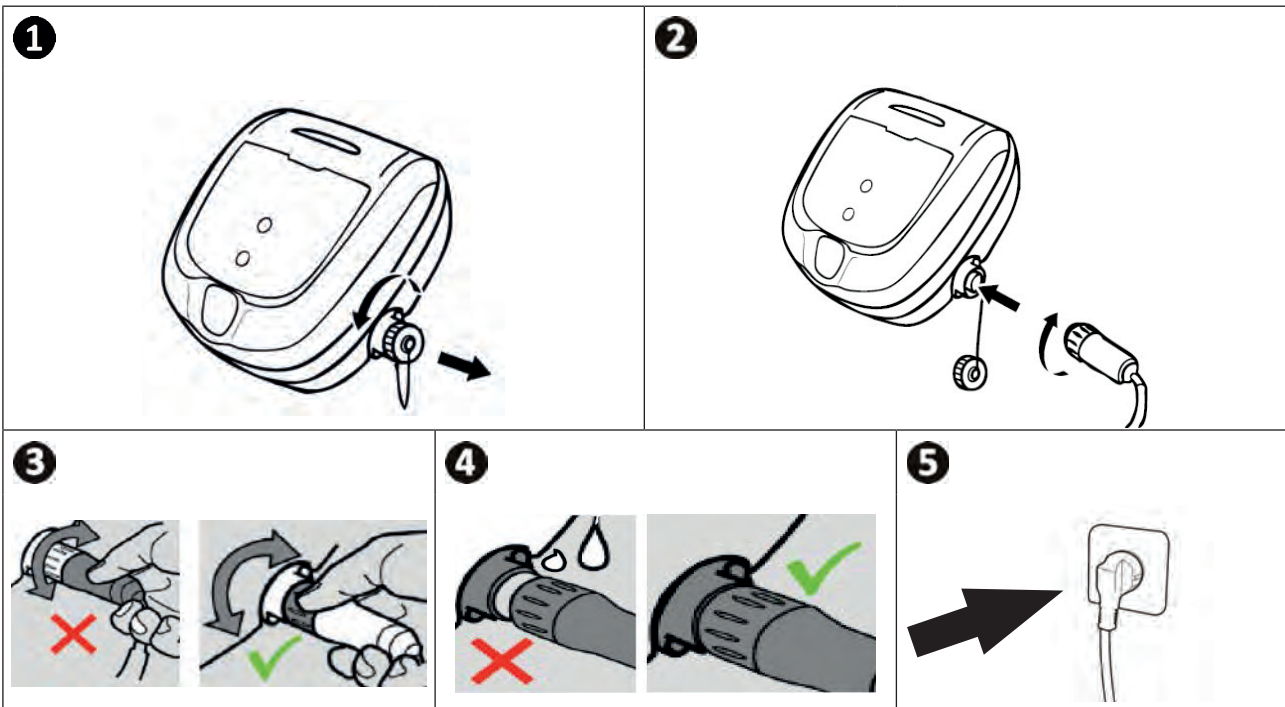

Consiglio: posizionamento del quadro comandi per un funzionamento migliore

Posizionare il quadro comandi al centro della lunghezza della vasca rispettando le norme di sicurezza in materia di collegamento elettrico.

▶ 3.5 I Avviare il ciclo di pulizia



- È vietato fare il bagno quando il robot si trova nella piscina.
- Non utilizzare il robot se si effettua una clorazione d'urto della piscina.
- Non lasciare il robot incustodito per un periodo prolungato.
- Non utilizzare l'apparecchio se la tapparella è chiusa.

3.5.1 Avviare il ciclo di pulizia

- Premere brevemente , si accende il LED.
- L'apparecchio inizia il ciclo di pulizia in modalità solo fondo / parete (a seconda del modello).



Consiglio: migliorare le prestazioni di pulizia

L'uso regolare del robot pulitore (senza superare 3 cicli la settimana) permetterà di avere una piscina sempre pulita e il filtro risulterà meno otturato.

3.5.2 Il robot si impenna durante alcune rotazioni

- Più la superficie è aderente, più il robot tende ad impennarsi.

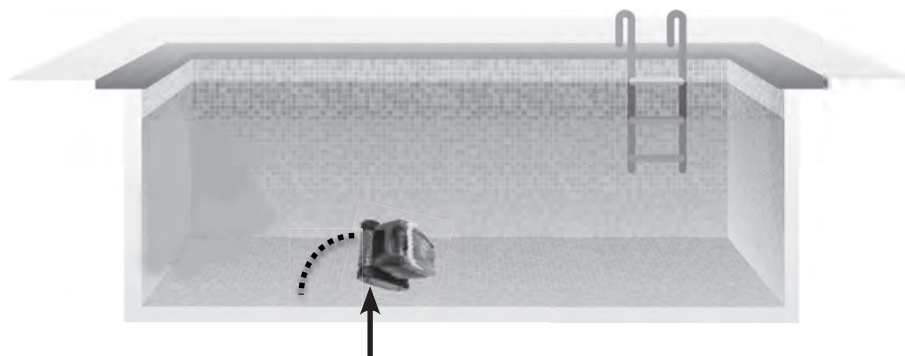

➤ 3.6 I Terminare il ciclo di pulizia



- Per non danneggiare il materiale, non tirare il cavo di comando per togliere il robot dall'acqua, utilizzare l'impugnatura del robot.
- Togliere l'apparecchio dall'acqua quando la pulizia è terminata.
- Non far asciugare l'apparecchio sotto il sole dopo l'uso.
- Conservare tutti gli elementi al riparo dal sole, dall'umidità e dalle intemperie.

- Quando il ciclo è terminato, l'apparecchio si arresta e il LED del quadro comandi si spegne.
- Per arrestare l'apparecchio quando la pulizia è in corso, premere , il LED si spegne.
- Tirare il cavo di comando con attenzione per riportare il robot verso il bordo della piscina.
- Quando il robot è a portata di mano, afferrarlo per l'impugnatura di trasporto e toglierlo delicatamente dalla vasca così che l'acqua contenuta nel robot venga evacuata (vedere immagine **1**).
- Posizionare il robot al suolo in posizione verticale nel punto previsto sul carrello (disponibile come opzione) perché si asciughi rapidamente. Poi riporlo con il quadro comandi al riparo dal sole e dagli schizzi d'acqua.

1

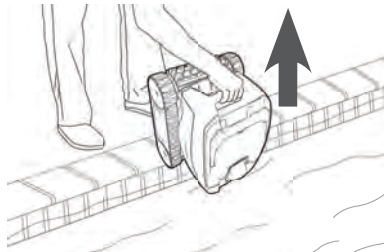

Consiglio: limitare l'aggrovigliamento del cavo di comando

Il comportamento dell'apparecchio è fortemente influenzato dall'aggrovigliamento del cavo. Un cavo disteso assicurerà una migliore copertura della vasca.

- Controllare che il cavo non sia aggrovigliato e stenderlo al sole per fargli riprendere la forma originaria.
- Poi arrotolarlo accuratamente e disporlo sull'impugnatura del carrello (disponibile come opzione), o su un supporto fisso.



4 Manutenzione

- L'apparecchio deve essere pulito regolarmente con acqua pulita o leggermente saponata. Non utilizzare solventi.
- Sciacquare abbondantemente l'apparecchio con acqua pulita.
- Non far asciugare il robot in pieno sole sul bordo della piscina.



Consiglio: sostituire il filtro e la spazzola ogni 2 anni

Si consiglia di sostituire il filtro e la spazzola ogni 2 anni per preservare l'integrità dell'apparecchio e garantire un livello di performance ottimale.

4.1 Pulizia del filtro



- Le prestazioni del robot possono ridursi se il filtro è pieno o ostruito.
- Pulire il filtro con acqua dopo la fine di ogni ciclo di pulizia o più volte per ciclo a seconda delle condizioni della piscina (al momento della rimessa in funzione, per esempio).

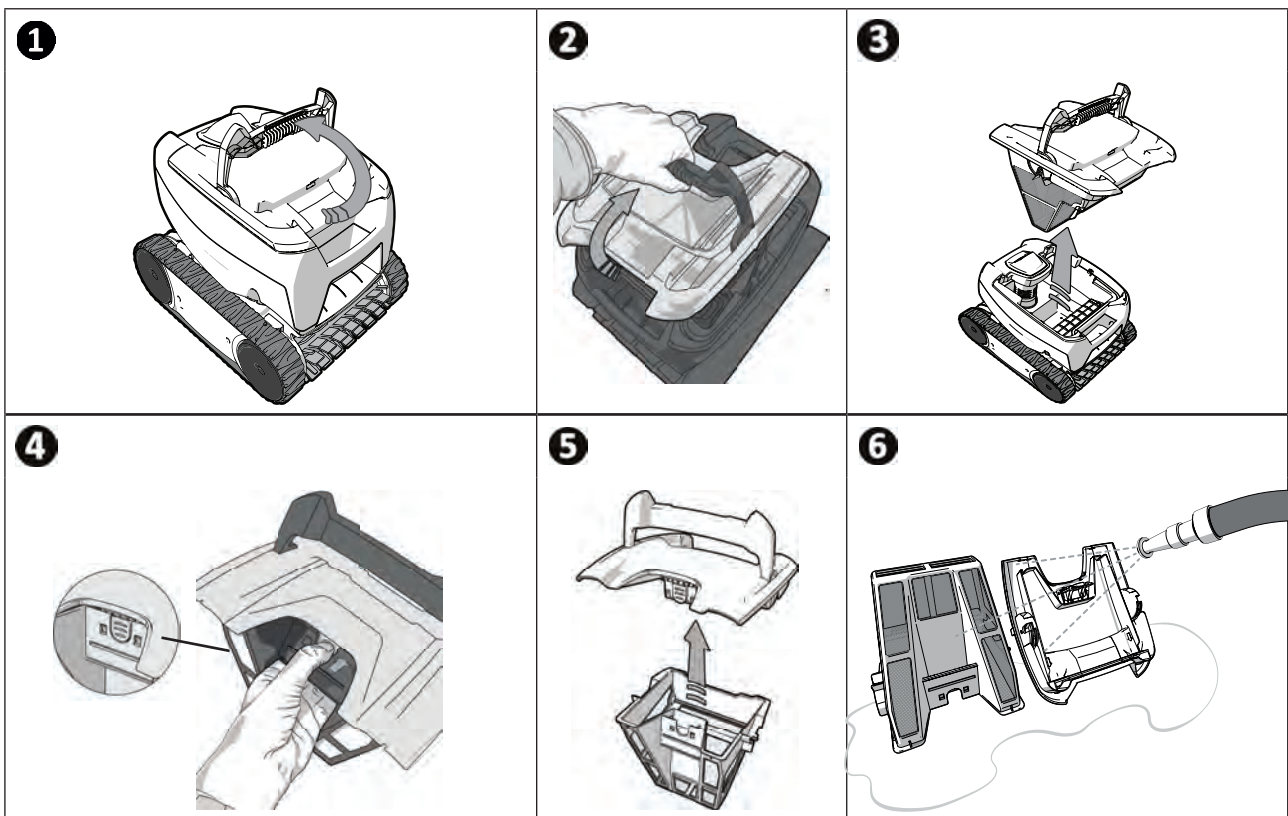

Consiglio: In caso di ostruzione del filtro

Pulire il filtro con una soluzione acida (aceto bianco per esempio) almeno una volta l'anno. Il filtro può ostruirsi se non viene utilizzato per molti mesi (periodo di stoccaggio invernale).

4.2 I Pulizia dell'elica

Per evitare di ferirsi in modo grave:



- scollegare il robot dall'alimentazione elettrica.
- Indossare tassativamente dei guanti per manipolare l'elica



- Togliere il filtro per mezzo dell'impugnatura (vedere immagine 1).
- Togliere il guidaflusso esterno sollevandolo in modo da sganciare le clip (vedere immagine 2).
- Quando viene smontato per la prima volta il guidaflusso interno è stretto fortemente, per questa ragione si consiglia di inserire un cacciavite nel foro per allentarlo girando in senso antiorario (vedere immagine 3).
- Dopo aver allentato il guidaflusso interno svitarlo manualmente (vedere immagine 4).
- Togliere il guidaflusso interno (vedere immagine 5).
- Indossare i guanti ed esercitare una trazione sull'elica tenendola saldamente per estrarla (vedere immagine 6).
- Togliere i detriti (foglie, ciottoli,...) che potrebbero bloccare l'elica (vedere immagine 7).

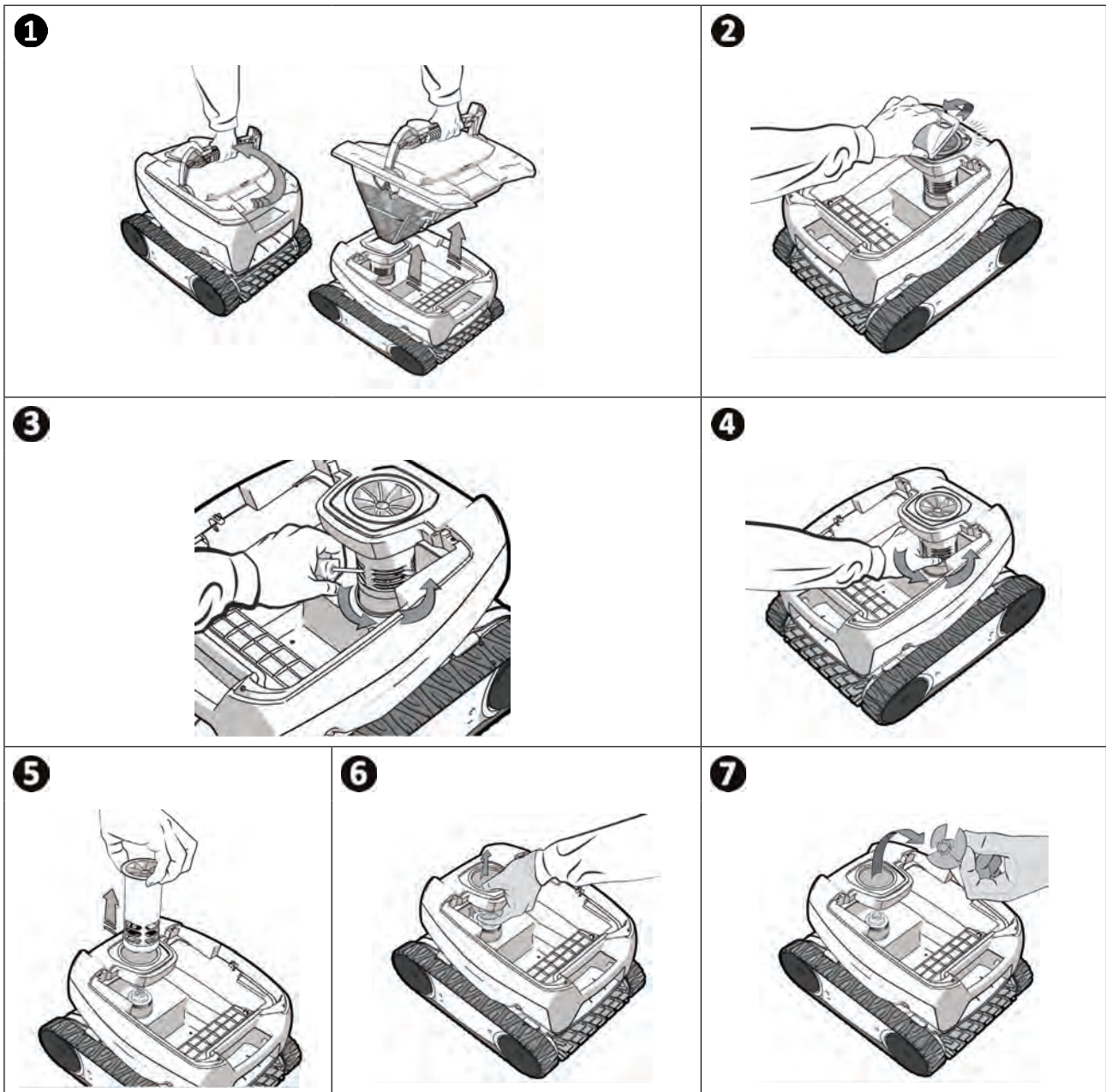

4.3 I Sostituzione della spazzola

- La spazzola è dotata di indicatori di usura, la distanza tra gli indicatori e l'estremità della spazzola indica che la spazzola è in buone condizioni (vedere immagine ①).
- Quando gli indicatori d'usura hanno l'aspetto indicato nell'immagine ②, la spazzola è usurata e deve essere sostituita.
- Per togliere la spazzola usurata, estrarre le linguette dai fori nei quali è fissata (vedere immagine ③).
- Per inserire la nuova spazzola, infilare il bordo senza linguetta sotto il supporto della spazzola (vedere immagine ④).
- Far ruotare la spazzola intorno al suo supporto e far scivolare le linguette nei fori di fissaggio e esercitare una trazione sull'estremità di ogni linguetta per farla passare attraverso la fenditura (vedere immagine ⑤).
- Tagliare le linguette con un paio di cesoie in modo che siano al di sotto del livello delle lamelle (vedere immagine ⑥).

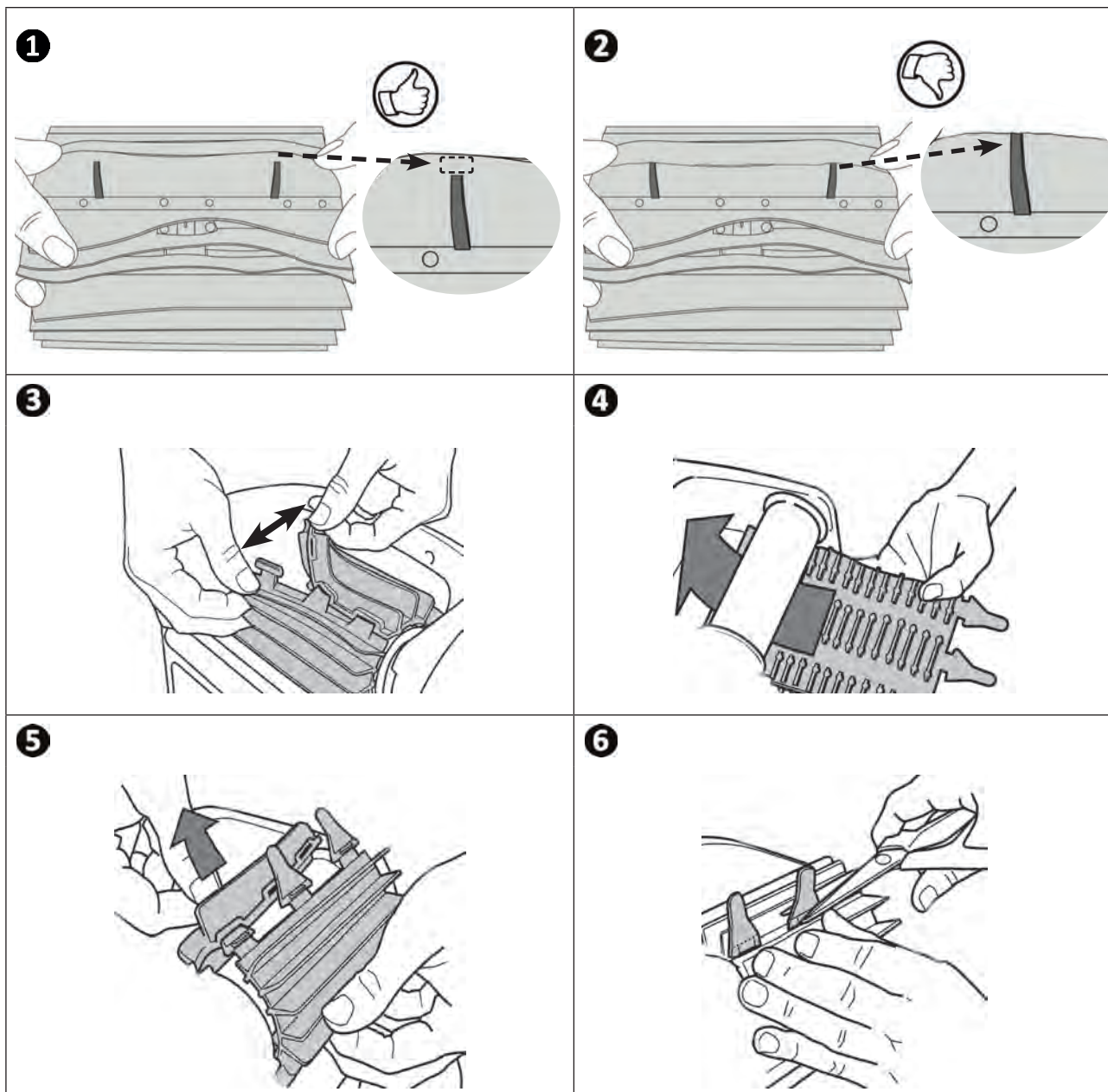

► 4.4 I Sostituzione dei cingoli

- Posizionare il robot su un fianco (vedere immagine **1**).
- Iniziando da una delle ruote, esercitare una trazione sull'interno del cingolo per separarlo dalla ruota (vedere immagine **2**). Estrarre poi il cingolo dal robot.
- Per installare il nuovo cingolo, posizionare il lato interno del cingolo sulle scanalature della prima ruota.
- Sistemare il cingolo tirandolo sulla seconda ruota. Premere sul cingolo per posizionarlo correttamente nelle scanalature delle ruote.
- Accertarsi che il cingolo passi sotto le guide.

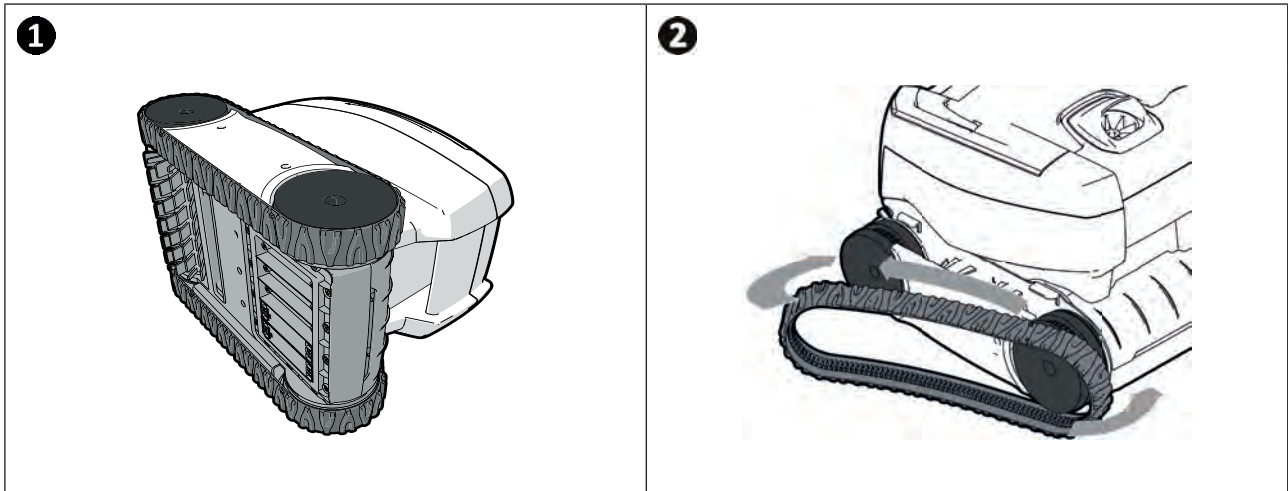







5 Risoluzione dei problemi





- Prima di contattare il rivenditore, procedere a semplici verifiche, in caso di malfunzionamento, avvalendosi delle tabelle seguenti.
- Se il problema persiste, contattate il rivenditore.
-  : Azioni riservate a un tecnico qualificato

5.1 I Comportamento dell'apparecchio

<p>Quando avanza in linea retta il robot non è aderente al fondo. (Per ruotare sul fondo della piscina, è normale che il robot si sollevi in avanti)</p>	<ul style="list-style-type: none"> • C'è aria nella scocca dell'apparecchio. Ripetere le operazioni di immersione (vedere § "3.3 Immersione del robot"). • Il filtro è pieno o intasato: basta pulirlo. • L'elica è danneggiata, contattare il rivenditore 
<p>Il robot non risale o non risale più sulle pareti come all'inizio. (Nel software informatico il robot non risale sistematicamente le pareti)</p>	<ul style="list-style-type: none"> • Il filtro è pieno o intasato: basta pulirlo. • Il filtro è ostruito: pulirlo con una soluzione acida (aceto bianco per esempio) o sostituirlo, se necessario. • Anche se l'acqua sembra limpida, nella vasca sono presenti alghe microscopiche, non visibili a occhio nudo, che rendono scivolose le pareti e impediscono al robot di arrampicarsi. Effettuare una clorazione d'urto e abbassare leggermente il pH. Non lasciare il robot nell'acqua durante il trattamento d'urto. <p>Se il problema persiste, contattate il rivenditore </p>
<p>All'avvio, il robot non esegue alcun movimento</p>	<ul style="list-style-type: none"> • Controllare l'alimentazione della presa di corrente alla quale è collegato il quadro comandi. • Controllare che è stato lanciato un ciclo di pulizia e che la spia è accesa. <p>Se il problema persiste, contattate il rivenditore </p>
<p>Il cavo si attorciglia</p> <p>Il robot non pulisce tutta la vasca</p> <p>Il robot si blocca a livello degli ugelli di mandata</p>	<ul style="list-style-type: none"> • Controllare di mettere in acqua la lunghezza di cavo massima. • Arrestare la pompa di filtrazione e lanciare un nuovo ciclo di pulizia. • Posizionare il quadro comandi al centro della lunghezza della vasca rispettando le norme di sicurezza, vedere "3.4 I Collegamento dell'alimentazione elettrica". <p>Se la pulizia non è ottimale, modificare la posizione del quadro comandi e l'immersione del robot.</p>
<p>Toccando i tasti il quadro comandi non risponde</p>	<ul style="list-style-type: none"> • Scollegare il cavo di corrente dalla presa, aspettare 10 secondi e ricollegare il cavo di corrente.
<p>Il robot non si inclina verso l'alto per risalire la parete</p>	<ul style="list-style-type: none"> • La spazzola è usurata: controllare gli indicatori di usura "4.3 I Sostituzione della spazzola" e che la spazzola aderisca correttamente al suo supporto. Sostituire la spazzola, se necessario. • La piscina è piastrellata con un angolo retto tra il fondo e le pareti: può essere necessario adattare la spazzola per ottimizzare la pulizia: contattare il rivenditore 
<p>Il robot risale lentamente le pareti e si ferma sotto la linea d'acqua</p> <p>Il robot risale velocemente le pareti e supera la linea d'acqua fino ad aspirare aria</p>	<ul style="list-style-type: none"> • Il robot può comportarsi in maniera diversa a seconda del rivestimento della piscina, può essere necessario modificare un parametro, per farlo contattare il rivenditore 

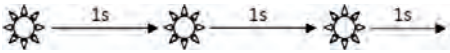
5.2 I Allarmi utente

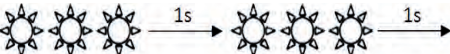
LED lampeggiante: 	Soluzioni
	<ul style="list-style-type: none"> Controllare che il robot sia collegato correttamente al quadro comandi. Se necessario, scollegarlo e ricollegarlo seguendo la procedura.
	<ul style="list-style-type: none"> Controllare che non ci siano impedimenti al funzionamento della spazzola e del supporto della spazzola. Per farlo, sollevare i cingoli per verificare che non vi siano rimasti incastrati corpi estranei
	<ul style="list-style-type: none"> Funzionamento del robot fuori della piscina. Accertarsi di avviare il robot quando è in acqua (vedere § "3.3 Immersione del robot"). Controllare l'assenza di ciottoli o capelli nell'elica (vedere § "4.2 I Pulizia dell'elica"). Pulire o sostituire il filtro se necessario.



Consiglio: in caso di assistenza, informare il rivenditore sullo stato dell'apparecchio per risparmiare tempo
Comunicare questi dati al rivenditore

Votre revendeur
Your retailer

Modèle appareil
Appliance model

Numéro de série
Serial number

Trouvez plus d'informations et enregistrez votre produit sur
More informations and register you product on

www.zodiac-poolcare.com

